

CATALOGUE 2017

TECHNIQUE & DÉCORATIF
POUR POÊLES ET CHEMINÉES



ÉQUIPEMENTS POUR INSTALLATEURS CRÉATIFS

p.4
ÉQUIPEMENTS
CHEMINÉES & INSERTS



p.34
ÉQUIPEMENTS
POÊLES À BOIS

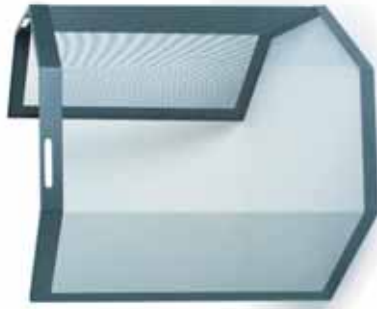

p.44
ÉQUIPEMENTS
POÊLES À PELLETS



p.49
ÉQUIPEMENTS
MIXTES

SOMMAIRE

TYPES DE GRILLES PROPOSÉES



Grilles d'architecture



Grilles de performance



Grilles économiques



Gamme "O"

GAMME DE GRILLES ARCHITECTURE KEMP



AIR 01
(sans cadre)



AIR 02
(avec cadre & précadre)



MPR



SOHO DROITE



SOHO ANGLE



INFINITY



▶ VENTILER UN COFFRAGE	6	▶ ENTREE D'AIR FRAIS	26
• GRILLES GAMME ARCHITECTURE	6	• KITS OBTURABLES A DISTANCE	26
• GRILLES GAMME PERFORMANCE	16	• GRILLE POUR EXTERIEUR GAMME ARCHITECTURE	27
• GRILLES GAMME ECO DEPLOYE	20	▶ HABILLAGES MÉTALLIQUES	30
• GRILLES GAMME TRADITION	22	• CADRES SUR-MESURE	30
• GRILLES A COULISSES ET A FAÇADE FONTE	24	• NICHES A BOIS	31
• PORTES DE VISITES	25		

modèle déposé

Changez votre idée d'une grille d'aération.
Adoptez la gamme Kemp AIR'01

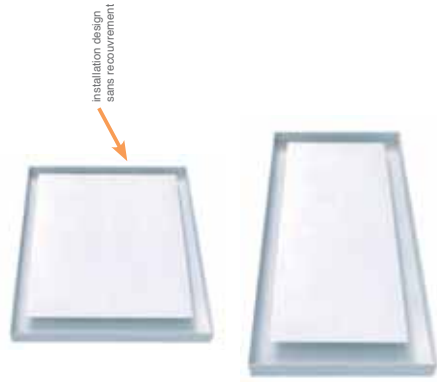

LES + PRODUIT

- Grille d'aération la plus discrète du marché
- Passage d'air libre important
- Installation simple par pattes réversibles ép. 13 ou 40mm
- Raccordement diam 125 ou 150
- Nettoyage simplifié par plaque avant amovible

REF.	DÉSIGNATION	COTES	PASSAGE D'AIR	COND.
BFP1206B	DÉCOMPRESSION DE FAUX-PLAFOND BLANC (par 2)	120 X 65 MM	47 CM ²	2
4122B125	GRILLE DE COFFRAGE AVEC DOUBLE BUSES DIAM 125	410 X 220 MM	288 CM ²	1
4122B150	GRILLE DE COFFRAGE AVEC DOUBLE BUSES DIAM 150	410 X 220 MM	288 CM ²	1
3232B125	GRILLE DE COFFRAGE AVEC SIMPLE BUSE DIAM 125	320 X 320 MM	288 CM ²	1
3232B150	GRILLE DE COFFRAGE AVEC SIMPLE BUSE DIAM 150	320 X 320 MM	288 CM ²	1
2525V125	GRILLE DE COFFRAGE OBTURABLE DIAM 125	320 X 320 MM	122 CM ²	1

GRILLE DE COFFRAGE OBTURABLE



S'installe en prise d'air frais murale ou en distribution d'air chaud au plafond

design Gilles Heissat

NOUVEAUTE

PASSAGE EN DOUBLE BUSES DE SERIE



RETROUVEZ LA DÉMONSTRATION DE MONTAGE SUR YouTube

modèle déposé

NOUVEAU : AIR'02, grille équivalente à AIR'01 mais montage sur précadre ou boitiers (à commander à part)



LES + PRODUIT

- Installation rapide sur précadre
- Rebord de 15mm
- Économique

REF.	DESIGNATION	COTES	PASSAGE D'AIR	COND.
AIR02-4425B	GRILLE DE COFFRAGE BLANCHE (choisir précadre ou boitier ci-dessous)	440 X 250 MM	288 CM ²	10
AIR02-4425N	GRILLE DE COFFRAGE NOIRE (choisir précadre ou boitier ci-dessous)	440 X 250 MM	288 CM ²	10
3535TRAPB	TRAPPE D'ACCÈS AU COFFRAGE (Blanche) + PASSAGE D'AIR	350 X 350 MM	288 CM ²	10
PC4425	PRÉCADRE POUR AIR02-4425 B OU N	418 X 225 MM (ENCASTREMENT)		5
PC3232	PRÉCADRE POUR 3535TRAPB	320 X 320 MM (ENCASTREMENT)		5
BD4425-125	BOITIER DIAM 125 POUR AIR02-4425 B OU N	418 X 225 MM (ENCASTREMENT)		5
BD4425-150	BOITIER DIAM 150 POUR AIR02-4425 B OU N	418 X 225 MM (ENCASTREMENT)		5
BD3232-200	BOITIER REMPLISSAGE PELLETS DIAM 200 POUR 3535TRAPB	320 X 320 MM (ENCASTREMENT)		5

NOUVEAUTE



3535TRAPB :
VENTILATION + ACCES TECHNIQUE
POUR FOYER GAZ / PELLETS

DISPONIBLE EN NOIR ET BLANC

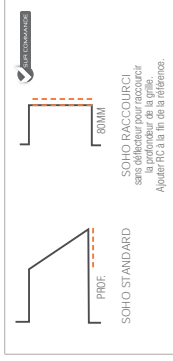
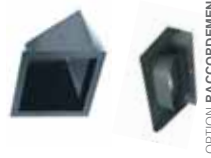

OPTION RACCORDEMENT

LIVRE AVEC PRÉCADERE DE FIXATION

NOTICE DE MONTAGE À CONSULTER SUR : kemp-sa.com/fr/produit/soho

REF.	DÉSIGNATION	COTES	PROF.	PASSAGE D'AIR	COND.
GRILLES DROITES					
SO1809	GRILLE DE FAUX PLAFOND AVEC PC	180 X 90MM	ENCASTREMENT : 160 X 70MM	70CM ²	2
SO2222	GRILLE DE COFFRAGE AVEC PC	220 X 220MM	ENCASTREMENT : 200 X 200MM	165MM hors tout	320CM ² 1
SO3713	GRILLE DE COFFRAGE AVEC PC	370 X 130MM	ENCASTREMENT : 350 X 110MM	165MM hors tout	300CM ² 2
SO7413	GRILLE DE COFFRAGE AVEC PC	740 X 130MM	ENCASTREMENT : 720 X 110MM	130MM hors tout	600CM ² 2
SO9011	GRILLE DE COFFRAGE AVEC PC	900 X 110MM	ENCASTREMENT : 880 X 90MM	145MM hors tout	600CM ² 2
SO12010	GRILLE DE COFFRAGE AVEC PC	1200 X 100MM	ENCASTREMENT : 1180 X 80MM	150MM hors tout	650CM ² 2
GRILLES D'ANGLES					
SO5050A	GRILLE D'ANGLE AVEC PC	500 X 500MM	ENCASTREMENT : 480 X 480 X 90 MM	145MM hors tout	530CM ² 1
SO7030AG	GRILLE D'ANGLE GAUCHE AVEC PC	700 X 300MM	ENCASTREMENT : 680 X 287 X 90 MM	145MM hors tout	530CM ² 1
SO7030AD	GRILLE D'ANGLE DROIT AVEC PC	700 X 300MM	ENCASTREMENT : 680 X 287 X 90 MM	145MM hors tout	530CM ² 1
OPTIONS DE RACCORDEMENT					
OSO125	OPTION RACCORDEMENT DIAM 125				1
OSO150	OPTION RACCORDEMENT DIAM 150				1

Couleurs disponibles Blanc ou Noir : ajouter B ou N à la fin de chaque référence pour passer votre commande



REF. SO7413
740 X 130 MM
ou
REF. SO9011
900 X 110 MM
ou
REF. 12010
1200 X 100 MM

REF. SO2222
220 X 220 MM
ou
REF. SO3713
370 X 130 MM

REF. SO7030AD
700X300 MM
(MODELE ANGLE DROIT PRÉSENTE EN HAUT DE COFFRAGE, MODELE ANGLE DROIT EN BAS DE COFFRAGE)

REF. SO7030AG
700 X 300 MM
(MODELE ANGLE GAUCHE PRÉSENTE EN HAUT DE COFFRAGE, MODELE ANGLE GAUCHE EN BAS DE COFFRAGE)

RETROUVEZ LA DÉMONSTRATION DE MONTAGE SUR www.youtube.com/kemp-sa

VENTILER UN COFFRAGE

modèle déposé



REF.	DÉSIGNATION	COTES	PASSAGE D'AIR	COND.
MPR 250	GRILLE MPR250 + boîtier	250 X 250MM BRASTREMENT: 285 X 285MM	250CM ²	2
MPR 300	GRILLE MPR300 + boîtier	300 X 300MM BRASTREMENT: 285 X 285MM	300CM ²	2
MPR 500	GRILLE MPR500 + boîtier	500 X 250MM BRASTREMENT: 485 X 235MM	400CM ²	2
LIGHT	OPTION LUMIÈRE POUR MPR250 OU 300			1

Couleurs disponibles Blanc ou Noir : ajouter B ou N à la fin de chaque référence pour passer votre commande



LIVRÉ AVEC BOÎTIER DE RACCORDEMENT DIAM 150

LES + PRODUIT

- Design et discrétion
- Obturation de la vision de l'intérieur de hotte
- Idéal pour installation en façade visible
- Livré avec boîtier raccordement Ø 150 (ou option diam 125)

modèle déposé



REF.	DÉSIGNATION	COTES	PASSAGE D'AIR	COND.
INFINITY	GRILLE DE COFFRAGE (livrée avec boîtier noir)	350 X 200MM ENCASTREMENT : 320 X 155MM	300CM ²	10

Couleurs disponibles Blanc ou Noir : ajouter B ou N à la fin de chaque référence pour passer votre commande



2 buses diam. 150mm



SIMON GERRANS
 Médaillé jaune du Tour de France 2013 - Elites 5 & 6
 Vice champion du monde 2014

Ambassadeur de la grille "performance"

VUE DE FACE



ZOOM

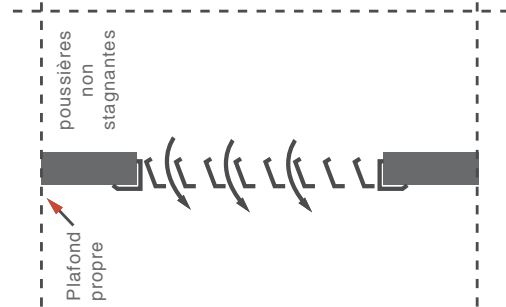
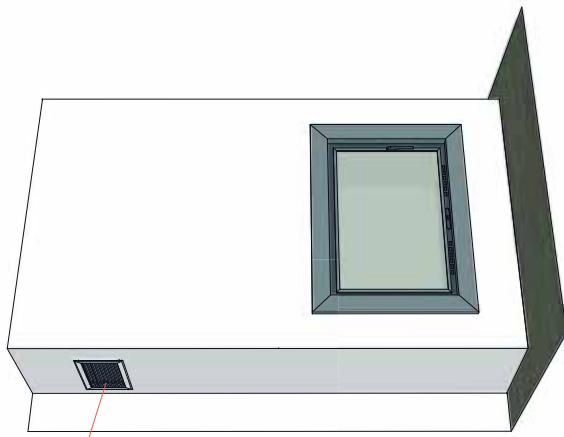

AVEC GRILLES À LAMELLES

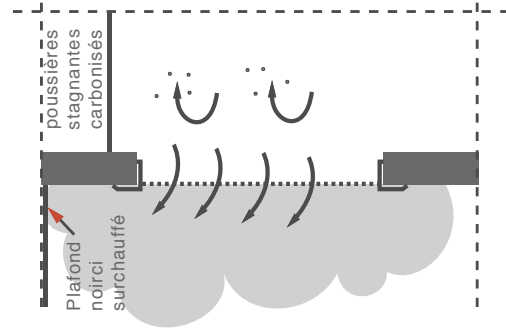

AVEC GRILLES BASIQUES

GRILLES GAMME PERFORMANCE



BLANC

NOIR

GRILLES À LAMELLES POUR DÉCOMPRESSION DU FAUX PLAFOND

COTES	REF	FIXATION	EMBOITAGE	COULEUR	PASSAGE D'AIR
195 X 60	BFPL150BPC	PRÉCADRE	183 X 43	BLANC	70CM ²
195 X 60	BFPL150NPC	PRÉCADRE	183 X 43	NOIR	70CM ²



BLANC

NOIR

ANG. FERRE POUR ADAPTATION SUR
BOITIER OBTURABLE OU
SANS FERRE POUR PRÉCADRE

GRILLES DE COFFRAGE À LAMELLES CARRÉES

COTES	REF	FIXATION	EMBOITAGE	COULEUR	PASSAGE D'AIR
200 X 200	BLMSF150BPC	PRÉCADRE	163 X 166	BLANC	200CM ²
200 X 200	BLMSF150NPC	PRÉCADRE	163 X 166	NOIR	200CM ²
200 X 200	BLMSF150B150	DIAM. 150	163 X 166	BLANC	200CM ²
200 X 200	BLMSF150N150	DIAM. 150	163 X 166	NOIR	200CM ²
200 X 200	BLM150BV150	OBTURABLE DIAM 150	163 X 166	BLANC	200CM ²
200 X 200	BLM150NV150	OBTURABLE DIAM 150	163 X 166	NOIR	200CM ²



BLANC

NOIR

GRILLES DE COFFRAGE À LAMELLES RECTANGULAIRES

COTES	REF	FIXATION	EMBOITAGE	COULEUR	PASSAGE D'AIR
350 X 200	BLEH315BPC	PRÉCADRE	307 X 157	BLANC	367CM ²
350 X 200	BFPL315NPC	PRÉCADRE	307 X 157	NOIR	367CM ²
350 X 200	BLEH315B125	2 X DIAM 125	307 X 157	BLANC	367CM ²
350 X 200	BLEH315N125	2 X DIAM 125	307 X 157	NOIR	367CM ²
350 X 200	BLEH315B150	2 X DIAM 150	307 X 157	BLANC	367CM ²
350 X 200	BLEH315N150	2 X DIAM 150	307 X 157	NOIR	367CM ²
330 X 250	BLEH320BPC	PRÉCADRE	295 X 157	BLANC	480CM ²
330 X 250	BLEH320NPC	PRÉCADRE	295 X 157	NOIR	480CM ²

Ajouter « SFC » à la référence pour commander la grille sans le précadre

GRILLES GAMME PERFORMANCE



BLANC

NOIR

GRILLES DE COFFRAGE À LAMELLES

COTES	REF	FIXATION	EMBOITAGE	COULEUR	PASSAGE D'AIR
200 X 350	BLRV315BPC	PRÉCADRE	157 X 307	BLANC	360CM ²
200 X 350	BLRV315NPC	PRÉCADRE	157 X 307	NOIR	360CM ²
200 X 350	BLRV315B125	2 X DIAM 125	157 X 307	BLANC	360CM ²
200 X 350	BLRV315N125	2 X DIAM 125	157 X 307	NOIR	360CM ²
200 X 350	BLRV315B150	2 X DIAM 150	157 X 307	BLANC	360CM ²
200 X 350	BLRV315N150	2 X DIAM 150	157 X 307	NOIR	360CM ²



GRILLES DE COFFRAGE À LAMELLES

COTES	REF	FIXATION	EMBOITAGE	COULEUR	PASSAGE D'AIR
550 X 200	BLRH515BPC	PRÉCADRE	507 X 157	BLANC	600CM ²
550 X 200	BLRH515NPC	PRÉCADRE	507 X 157	NOIR	600CM ²
750 X 200	BLRH715NPC	PRÉCADRE	707 X 157	NOIR	840CM ²

EXEMPLES DE PRÉCADRES ET BOITIERS



B3150

BDR3150

PC315

BV3L150

GRILLES GAMME ÉCO «O»



BLANC (B) NOIR (N) MIXTE (M) INOX (I) BOUCHE RONDE BFFORB

GRILLE DE DÉCOMPRESSION DE FAUX PLAFOND				
COTES	REF.	FIXATION	EMBOITAGE	PASSAGE D'AIR
DIAM 60	BFFORB	A COLLER	DIAM 60	20CM ²
DIAM 80	BFFORB80B	A COLLER	DIAM 80	30CM ²
DIAM 100	BFFORB100B	A COLLER	DIAM 100	47CM ²
DIAM 125	BFFORB125B	A COLLER	DIAM 125	75CM ²
195 X 60	BFFO150BPC	PRÉCADRE	183 X 43	47CM ²
195 X 60	BFFO150NPC	PRÉCADRE	183 X 43	47CM ²
195 X 60	BFFO150MPC	PRÉCADRE	183 X 43	47CM ²
195 X 60	BFFO150IPC	PRÉCADRE	183 X 43	47CM ²

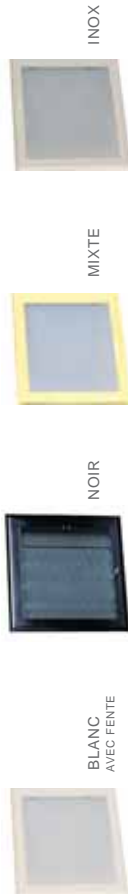

BLANC AVEC FENTE NOIR MIXTE INOX

GRILLES DE COFFRAGE CARRÉES				
COTES	REF.	FIXATION	EMBOITAGE	PASSAGE D'AIR
150 X 150	BOE100B100	DIAM 100	113 X 116	78CM ²
150 X 150	BOE100BV100	OBTURABLE DIAM 100	113 X 116	78CM ²
166 X 166	BOESF125BPC	PRÉCADRE	137 X 140	122CM ²
166 X 166	BOESF125NPC	PRÉCADRE	137 X 140	122CM ²
166 X 166	BOESF125MPC	PRÉCADRE	137 X 140	122CM ²
166 X 166	BOESF125IPC	PRÉCADRE	137 X 140	122CM ²
166 X 166	BOESF125B125	DIAM 125	137 X 140	122CM ²
166 X 166	BOESF125M125	DIAM 125	137 X 140	122CM ²
166 X 166	BOESF125I125	DIAM 125	137 X 140	122CM ²
166 X 166	BOE125BV125	OBTURABLE DIAM 125	137 X 140	122CM ²
166 X 166	BOE125NV125	OBTURABLE DIAM 125	137 X 140	122CM ²
166 X 166	BOE125MV125	OBTURABLE DIAM 125	137 X 140	122CM ²
166 X 166	BOE125V125	OBTURABLE DIAM 125	137 X 140	122CM ²
200 X 200	BOESF150BPC	PRÉCADRE	163 X 169	175CM ²
200 X 200	BOESF150NPC	PRÉCADRE	163 X 169	175CM ²
200 X 200	BOESF150MPC	PRÉCADRE	163 X 169	175CM ²
200 X 200	BOESF150IPC	PRÉCADRE	163 X 169	175CM ²
200 X 200	BOESF150B150	DIAM 150	163 X 169	175CM ²
200 X 200	BOESF150M150	DIAM 150	163 X 169	175CM ²
200 X 200	BOESF150V150	DIAM 150	163 X 169	175CM ²
200 X 200	BOE150BV150	OBTURABLE DIAM 150	163 X 169	175CM ²
200 X 200	BOE150NV150	OBTURABLE DIAM 150	163 X 169	175CM ²
200 X 200	BOE150MV150	OBTURABLE DIAM 150	163 X 169	175CM ²
200 X 200	BOE150V150	OBTURABLE DIAM 150	163 X 169	175CM ²

► VENTILER UN COFFRAGE

GRILLES GAMME ÉCO «O»



BLANC SANS FENTE NOIR MIXTE INOX

GRILLES DE COFFRAGE RECTANGULAIRES				
COTES	REF.	FIXATION	EMBOITAGE	PASSAGE D'AIR
350 X 200	BO315BPC	PRÉCADRE	307 X 157	286CM ²
350 X 200	BO315NPC	PRÉCADRE	307 X 157	286CM ²
350 X 200	BO315MPC	PRÉCADRE	307 X 157	286CM ²
350 X 200	BO315IPC	PRÉCADRE	307 X 157	286CM ²
350 X 200	BO315B125	2 X DIAM 125	307 X 157	286CM ²
350 X 200	BO315M125	2 X DIAM 125	307 X 157	286CM ²
350 X 200	BO315I125	2 X DIAM 125	307 X 157	286CM ²
350 X 200	BO315B150	2 X DIAM 150	307 X 157	286CM ²
350 X 200	BO315M150	2 X DIAM 150	307 X 157	286CM ²
350 X 200	BO315I150	2 X DIAM 150	307 X 157	286CM ²
330 X 250	BO320BPC	PRÉCADRE	295 X 215	375CM ²
330 X 250	BO320NPC	PRÉCADRE	295 X 215	375CM ²
330 X 250	BO320MPC	PRÉCADRE	295 X 215	375CM ²
330 X 250	BO320IPC	PRÉCADRE	295 X 215	375CM ²
550 X 200	BO515BPC	PRÉCADRE	507 X 157	480CM ²
550 X 200	BO515NPC	PRÉCADRE	507 X 157	480CM ²
550 X 200	BO515MPC	PRÉCADRE	507 X 157	480CM ²
550 X 200	BO515IPC	PRÉCADRE	507 X 157	480CM ²
650 X 200	BO615BPC	PRÉCADRE	607 X 157	575CM ²
650 X 200	BO615NPC	PRÉCADRE	607 X 157	575CM ²

FILTRES

COTES	REF.	FIXATION	COULEUR
350 X 200	FS315	FILTRE ANTI VISION	NOIR
330 X 250	FS320	FILTRE ANTI VISION	NOIR
550 X 200	FS515	FILTRE ANTI VISION	NOIR
650 X 200	FS615	FILTRE ANTI VISION	NOIR



FS 315



GRILLES TRADITION



BOM125



BLANC



MIXTE

GRILLES MOULURÉES SANS PRÉCADRE

REF	COTES	FINITION	PASSAGE D'AIR	COND.
BFPOM15M	220 X 87	MIXTE	47CMP	10
BOM100B	150 X 150	BLANC	78CMP	10
BOM100M	150 X 150	MIXTE	78CMP	10
BOM125B	175 X 175	BLANC	122CMP	10
BOM125M	175 X 175	MIXTE	122CMP	10
BOM150B	200 X 200	BLANC	175CMP	10
BOM150M	200 X 200	MIXTE	175CMP	10
BOM315B	350 X 200	BLANC	286CMP	20
BOM315M	350 X 200	MIXTE	286CMP	20
BOM320B	320 X 250	BLANC	375CMP	10
BOM320M	320 X 250	MIXTE	375CMP	10
BOM515B	550 X 200	BLANC	480CMP	10
BOM515M	550 X 200	MIXTE	480CMP	10

EMBOITAGE > VOIR BOITIER OU PC CORRESPONDANT

PRÉCADRES

REF	EMBOITAGE	CORRESP.	COND.
PC125	137 X 140	125	10
PC150	163 X 169	150	10
PC315	307 X 157	315	20
PC320	295 X 215	320	10
PC515	507 X 157	515	10



PC 315

BOITIERS

REF	D'AM.	BUSE	EMBOITAGE	CORRESP.	COND.
BV1100	D/AM.100	113 X 116	100	100	10
BV5125	D/AM.125	137 X 140	125	125	10
BV3L150	D/AM.150	163 X 166	150	150	10



BV3L150

VENTILER UN COFFRAGE

GRILLES À COULISSES ET À FAÇADE FONTE



GRILLES A VOLETS COULISSANTS						
REF	COTES	EMBOITAGE	DIAMETRE	FINITION	PASSAGE D'AIR	COND.
BS3B	123 X 123	110 X 110	DIAM:100	BLANC	40.5CM²	10
BS3ND	123 X 123	110 X 110	DIAM:100	NOIR	40.5CM²	10
BS3L	123 X 123	110 X 110	DIAM:100	LAITON	40.5CM²	10
BS5B	145 X 145	140 X 140	DIAM:125	BLANC	60CM²	10
BS5ND	145 X 145	140 X 140	DIAM:125	NOIR	60CM²	10
BS5L	145 X 145	140 X 140	DIAM:125	LAITON	60CM²	10



BR125B
BZ125B
BV125B
ajouter BV5.125
pour version obturable

A poser en applique ou en plancher

GRILLES DÉCORATIVES POUR UTILISATION EN PLANCHER						
REF	COTES	FINITION	PASSAGE D'AIR	COND.		
BR125B	150 X 150	BLANC	80CM²	NON		
BR125N	150 X 150	NOIR	80CM²	NON		
BR125L	150 X 150	LAITON	80CM²	NON		
BZ125B	150 X 150	BLANC	80CM²	NON		
BZ125N	150 X 150	NOIR	80CM²	NON		
BZ125L	150 X 150	LAITON	80CM²	NON		
BV125B	150 X 150	BLANC	80CM²	AVEC BV5.125		
BV125N	150 X 150	NOIR	80CM²	AVEC BV5.125		
BV125L	150 X 150	LAITON	80CM²	AVEC BV5.125		

PORTES DE VISITE



PORTES DE VISITE AVEC PRÉCADRE DE 350 X 550						
REF	DÉSIGNATION	COTES	FINITION	COND.		
VO	PORTE PLEINE	350 X 550	BRUT	1		
VOB	PORTE PLEINE	350 X 550	LAQUÉ BLANC	1		
V1	PORTE AVEC ZONE DE PASSAGE D'AIR	350 X 550	LAQUÉ BLANC	1		
VR10B	PORTE TOUTE PERFORÉE+REBORDS	375 X 565	LAQUÉ BLANC	1		
VR10ND	PORTE TOUTE PERFORÉE+REBORDS	375 X 565	NOIR	1		



PORTES DE VISITE "PVK" AVEC FAÇADE PLATE OU MOULURÉE 355X465						
REF	DÉSIGNATION	COTES	FINITION	COND.		
PVKB	PORTE DE VISITE	355 X 465	BLANC	1		



PORTES DE VISITE À LAMELLES						
REF	DÉSIGNATION	COTES	FINITION	COND.		
PVLKB	PORTE DE VISITE À LAMELLES	355 X 465	BLANC	1		

PVLKB



FILTRE ET DEFLECTEUR POUR PORTE « PVK »						
REF	DÉSIGNATION	COTES	FINITION	COND.		
FSPVK	FILTRE SIMPLE EN ACIER PERFORÉ	NOIR	NOIR	1		

POUR PORTES TYPE
« PVK » ET « PVM »
(CACHÉ ÉGALEMENT
LA VISION INTÉRIEURE
DE LA HOTTE)

KITS OBTURABLES À DISTANCE

CARACTÉRISTIQUES

- e Ouverture et fermeture de l'intérieur de la maison
- e Bouton de commande + câble en inox
- e Cable longueur 1,50m

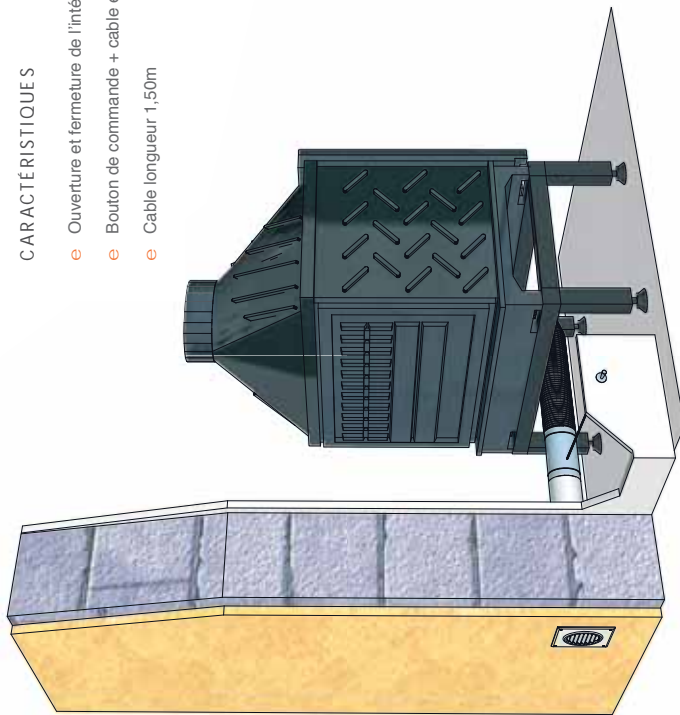

REF.	DESIGNATION	COTES	COND.
K80100	KIT ENTRÉE AIR OBTURABLE ÉTANCHE	DIAM. 80 ET 100	1
K125150	KIT ENTRÉE AIR OBTURABLE ÉTANCHE	DIAM. 125 ET 150	1
K160	KIT ENTRÉE AIR OBTURABLE ÉTANCHE	DIAM. 160	1

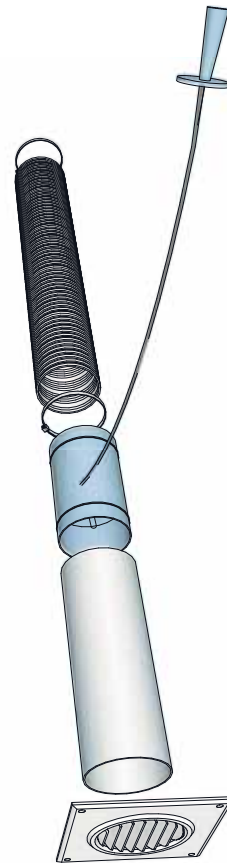

INNOVATION

GRILLE POUR EXTÉRIEUR GAMME ARCHITECTURE « AIR FRESH »

modèle déposé



+



PARTIE MURALE À FIXER AVEC MOUSTIQUE

CACHE DÉMONTABLE EN ALU LAQUÉ CRÈME

REF.	DESIGNATION	COTES	COTES EXT.	PASSAGE D'AIR	COND.
GEAA60C	GRILLE EXTÉRIEURE ALU COULEUR CRÈME	DIAM 60	150 X 150	25CM ²	10
GEAA80C	GRILLE EXTÉRIEURE ALU COULEUR CRÈME	DIAM 80	150 X 150	40CM ²	10
GEAA100C	GRILLE EXTÉRIEURE ALU COULEUR CRÈME	DIAM 100	150 X 150	60CM ²	10
GEAA125C	GRILLE EXTÉRIEURE ALU COULEUR CRÈME	DIAM 125	200 X 200	80CM ²	10
GEAA160C	GRILLE EXTÉRIEURE ALU COULEUR CRÈME	DIAM 160	200 X 200	120CM ²	10

ANTHRACITE 7016 SUR DEMANDE

DIFFUSEURS DE PLAFOND



LE + PRODUIT

- Volet avant obturable. Démontable pour installation et entretien

DIFFUSEUR DE PLAFOND OBTURABLE

REF	DÉSIGNATION	COTES	COND.
DPA80	DIFFUSEUR DE PLAFOND ARCHITECTURE BLANC	DIAM. 80	5
DPA100	DIFFUSEUR DE PLAFOND ARCHITECTURE BLANC	DIAM. 100	5
DPA125	DIFFUSEUR DE PLAFOND ARCHITECTURE BLANC	DIAM. 125	5
DPA150	DIFFUSEUR DE PLAFOND ARCHITECTURE BLANC	DIAM. 150	5

Finition Laquée Blanc



VOLET ROND À VISSER

Finition Laquée Blanc



VOLET PIVOTANT EXCENTRÉ

DIFFUSEUR DE PLAFOND (TOUJOURS LIVRÉ AVEC MANCHON PLACO)

REF	DÉSIGNATION	COTES	COND.
DPR100	DIFFUSEUR DE PLAFOND ROND	DIAM.100	5
DPR125	DIFFUSEUR DE PLAFOND ROND	DIAM.125	5
DPD100	DIFFUSEUR DE PLAFOND DIRECTIONNEL	DIAM.100	5
DPD125	DIFFUSEUR DE PLAFOND DIRECTIONNEL	DIAM.125	5
DPD150	DIFFUSEUR DE PLAFOND DIRECTIONNEL	DIAM.150	5



ACCESSOIRES DE DISTRIBUTION D'AIR CHAUD



LES TURBINES DOIVENT TOUJOURS ÊTRE PLACÉES DANS UN ENDRIT VENTILÉ. PRODUIT AVEC SONDE THERMIQUE INCORPORÉE.

REF	DÉSIGNATION
AE400	GRUPE DE DISTRIBUTION D'AIR À 1 VITESSE (400M ³ /H AVEC BUSES DIAM 125)
AE550	GRUPE DE DISTRIBUTION D'AIR À 1 VITESSE (550M ³ /H AVEC BUSES DIAM 125)

ISO FLEX LE CARTON DE 10 MÈTRES PAR 24



Classement au feu CSTB MO1/M1

REF	DÉSIGNATION	COTES
ISO80	GAINÉ ISOLATION PHONIQUE	DIAM.80
ISO80	GAINÉ ISOLATION PHONIQUE	DIAM.80
ISO98	GAINÉ ISOLATION PHONIQUE	DIAM.100
ISO123	GAINÉ ISOLATION PHONIQUE	DIAM.125
ISO150	GAINÉ ISOLATION PHONIQUE	DIAM.150



ADHÉSIF

REF	DÉSIGNATION	COTES
ADHESIFS	ALUMINIUM PAR 16	
ADHESIF	ROULEAU ADHÉSIF ALU	LARGEUR 50MM
ADHESIF	ROULEAU ADHÉSIF ALU	LARGEUR 75MM

● CADRES SUR MESURE

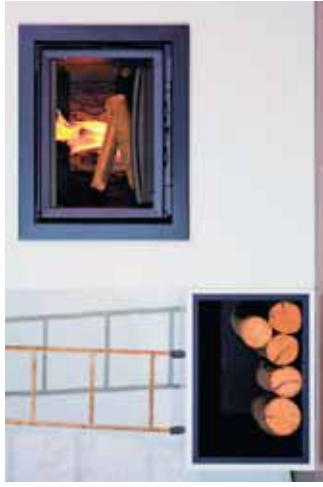

● PARURES SUR MESURE



● PROJETS ARCHITECTURE



● HOTTES MÉTALLIQUES SUR MESURE

● RÉTRÉCIS ET CHÂSSIS À RIDEAUX



● NICHES À BOIS STANDARD ET SUR MESURE



NICHES À BOIS

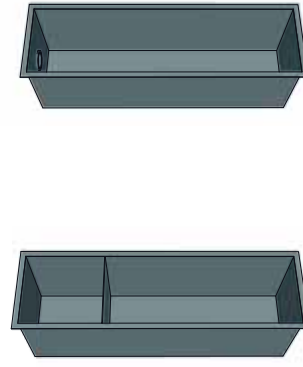
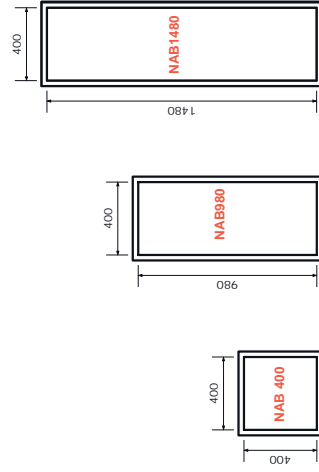
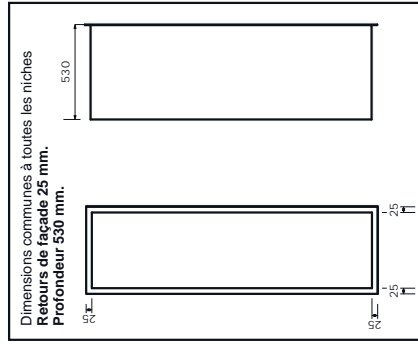

OPTION ÉTAGÈRE ET SPOT LUMINEUX : NOUS CONSULTER

REF	DÉSIGNATION	COTES
NAB400	NICHE À BOIS	400 X 400
NAB980	NICHE À BOIS	980 X 400
NAB1480	NICHE À BOIS	1480 X 400
SUR MESURE NICHE À BOIS SUR MESURE		
OE	OPTION ÉTAGÈRE	
OSL	OPTION SPOT LUMINEUX	
OC30	OPTION COULEUR	



● RÉALISABLE SUR MESURE

NICHES À BOIS



design Joseph Heisat



NOUVEAUTE



REF	DÉSIGNATION	COTES
BIG.O	NICHE À BOIS	DIAM. 950MM PROFONDEUR 40 CM

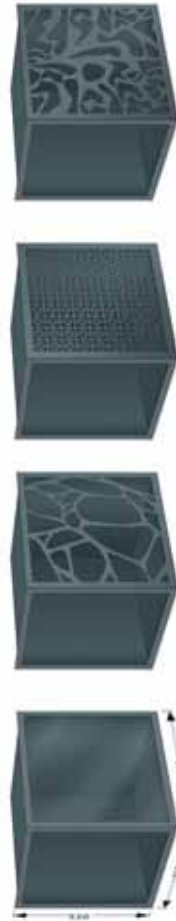

Motif ATOLE

Motif OMAN

Motif SPIDER

VITRÉE

REF	DÉSIGNATION	COTES
NABVVN	NICHE À BOIS D'ANGLE VITRÉE	L515 X H530 X P545MM ext.
NABSPIDRN	NICHE À BOIS D'ANGLE MOTIF SPIDER	L515 X H530 X P545MM ext.
NABOMANN	NICHE À BOIS D'ANGLE MOTIF OMAN	L515 X H530 X P545MM ext.
NABATOLEN	NICHE À BOIS D'ANGLE MOTIF ATOLE	L515 X H530 X P545MM ext.

modèle déposé



CARACTERISTIQUES

- e Diam 125 et 160
- e Grille intérieure obturable
- e Finition décorative avec grillage invisible en position fermée
- e Rebords larges pour faciliter l'installation
- e Flexible de traversée de mur extensible à 50cm
- e Grille extérieure PVC
- e Livré en kit dans un carton individuel
- e Coloris Blanc, Noir ou Inox
(blanc uniquement pour diam 160)

modèle déposé



NOUVEAUTE

CARACTERISTIQUES

- e Avec rosace d'étanchéité à l'air
- e Diam 125
- e Grille intérieure obturable
- e Finition décorative
- e Rebords larges pour faciliter l'installation
- e Flexible de traversée de mur extensible à 50cm
- e Grille extérieure PVC
- e Livré en kit dans un carton individuel
- e Coloris Blanc ou Noir



REF	DÉSIGNATION	DIAM.	COULEURS	COND.
KEA125	KIT D'ENTRÉE D'AIR	125	BLANC/ NOIR / INOX	10
KEA160	KIT D'ENTRÉE D'AIR	160	BLANC	10

LES PASSAGES D'AIR LIBRE :

diam 125 = 73cm²
(conforme pour les appareils jusqu'à 16KW)
diam 160 = 120cm²
(conforme pour les appareils jusqu'à 70KW)

Nota : volet d'obstruction démontable pour les installations en arrivée d'air permanente

PUSH & PULL

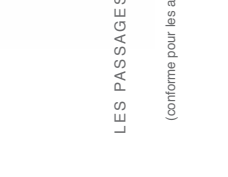

LES PASSAGES D'AIR LIBRE :

diam 125 = 73cm²
(conforme pour les appareils jusqu'à 16KW)



REF	DÉSIGNATION	DIAM.	COULEURS	COND.
KEAPP125B	KIT D'ENTRÉE D'AIR	125	BLANC	10
KEAPP125N	KIT D'ENTRÉE D'AIR	125	NOIR	10

KIT PERFORMANCE

CARACTÉRISTIQUES

- e Diam. 60, 80, 100 et 125mm suivant modèle
- e Rebords larges pour faciliter l'installation
- e Flexible noir extensible à 1m
- e Grille extérieure PVC
- e Livré en kit dans un carton individuel

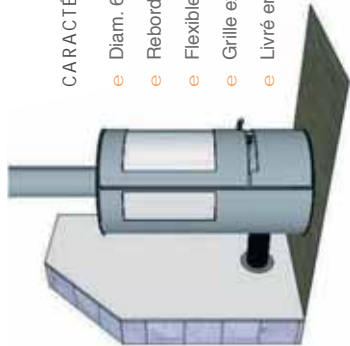

LES + PRODUIT



Multi-diam 40-60-80-100 m



100% flexible pour tout raccordement difficile



Économique ! Un seul produit en stock pas de rupture et attente

REF	DÉSIGNATION	COND.
KFLEX60	KIT AIR FRAIS DIAMÈTRE 60	10
KFLEX80	KIT AIR FRAIS DIAMÈTRE 80	10
KFLEX100	KIT AIR FRAIS DIAMÈTRE 100	10
KFLEX125	KIT AIR FRAIS DIAMÈTRE 125	10
AIR 10040	RÉDUCTION ÉTAGÉE 107 INT. 79-59-39 EXT.	10

Version obturable ajouter V à la fin de la référence

KIT FLEXSOL

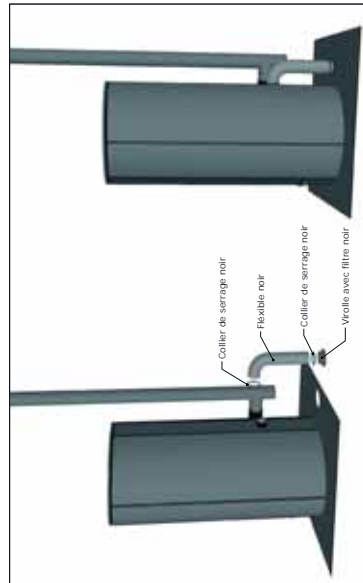

REF	DÉSIGNATION	COND.
KFLEXSOL60	KIT AIR FRAIS DIAM 60 PAR SOL	10
KFLEXSOL80	KIT AIR FRAIS DIAM 80 PAR SOL	10
KFLEXSOL100	KIT AIR FRAIS DIAM 100 PAR SOL	10
KFLEXSOL125	KIT AIR FRAIS DIAM 125 PAR SOL	10
AIR10040	RÉDUCTION ÉTAGÉE D. 100-80-60-40	10

LES + PRODUIT



Multi-diam 40-60-80-100 mm



100% flexible pour tout raccordement difficile



100% BEC & anti condensation avec joints & fourreau isolant



Installation simple avec grilles à rebords larges et rosace double enboilage



Économique ! Un seul produit en stock pas de rupture et attente

KIT UNIVERSEL (BOIS-PELLETS)

CARACTÉRISTIQUES

- e Réduction multi-diamètres 40-60-80-100
- e Flexible de traversée de mur extensible à 50cm
- e Grille extérieure PVC avec rebords larges
- e Livré en kit dans un carton individuel

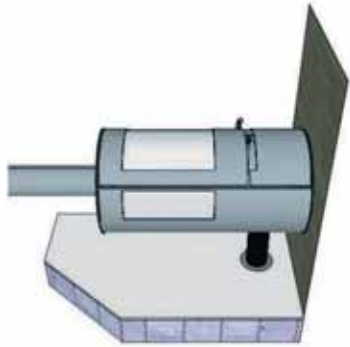

REF	DÉSIGNATION	COND.
RDP40100	KIT AIR FRAIS UNIVERSEL ÉTANCHE DIAMÈTRE 100 À 40 MM	10

NOUVEAUTE

VERSION OBTURABLE



REF	DÉSIGNATION
RDPV40100	KIT AIR FRAIS UNIVERSEL ÉTANCHE DIAMÈTRE 100 À 40MM OBTURABLE

OSLO
80X120 cm



ATOLE
80X120 cm

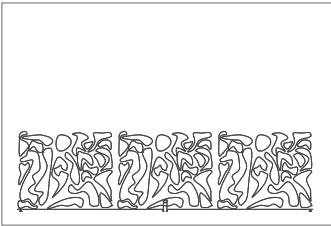

OTTAWA
80X120 cm

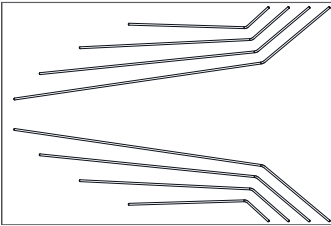

ORDOS

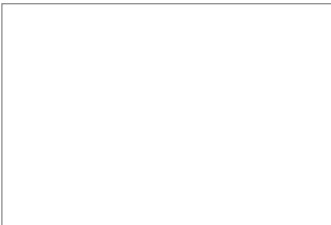

OKLAHOMA
80X120 cm



OKINAWA
80X120 cm



OMAN
80X120 cm

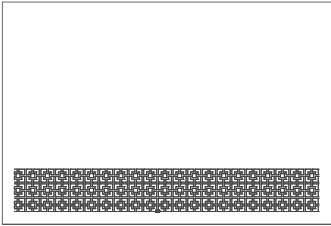

OXFORD
80X120 cm

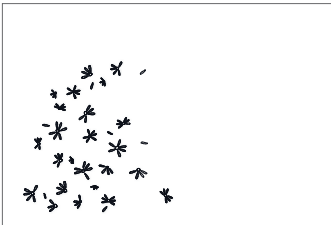

Le bouclier thermique protège les murs de la chaleur et du noircissement.

modèle déposé

Avis Technique 14/11 - 1671



CARACTÉRISTIQUES

- e Permet de diviser par 2 la distance du poêle et du tuyau aux matériaux combustibles dans la limite basse de 10cm pour le poêle et 20cm pour le tuyau
- e Anti noircissement : protège le mur de la carbonisation des poussières
- e Évite les travaux de décaissement des murs combustibles, puis de peinture
- e Facile d'entretien
- e Coloris Noir sablé, Inox satiné, ou couleur sur mesure
- e À installer par un professionnel, lire les consignes de l'avis technique avant installation



• COULEUR STANDARD NOIR SABLÉ - COULEUR BLANCHE EN OPTION

RETROUVEZ LA DÉMONSTRATION DE MONTAGE SUR **YouTube**

PANISOLS : LE BOUCLIER THERMIQUE

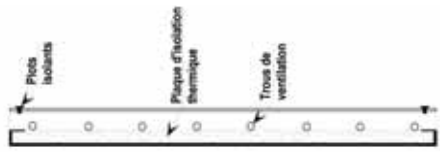

Coupe



• REALISABLE SUR MESURE

REF	DÉSIGNATION	X	Y
ORDOS	PANISOL NOIR SABLÉ	800	1200
ORDOS PM	PANISOL SMALL NOIR SABLÉ	800	1000
Sur mesure	NOUS CONSULTER		
OC30	OPTION COULEUR SUR MESURE		

CONDITIONNEMENT = 8 PAR PALETTE

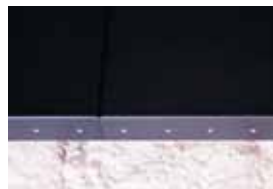

ORDOS

REF	DÉSIGNATION
ORDOS	PANISOL DÉCOR 80 X 120CM NOIR SABLÉ
	DIMENSIONS ET COULEUR RÉALISABLES SUR MESURE



LES PROTECTIONS : PLAQUES DE PROTECTION DE SOL

CARACTÉRISTIQUES

- e Plaque acier laquée noir sablé ép. 2
- e Plaque inox satinée ép. 2
- e Plaque en verre joints plats polis ép. 8
- e Réalisation sur mesure : nous contacter



Plaque inox satinée rectangulaire



Plaque Noir sablé ronde



• RÉALISABLE SUR MESURE

REF	DÉSIGNATION
8060N	PLAQUE ACIER NOIR SABLÉ 800 X 600MM
80100N	PLAQUE ACIER NOIR SABLÉ 800 X 1000MM
80100I	PLAQUE INOX SATINÉ 800 X 1000MM
120100N	PLAQUE ACIER NOIR SABLÉ 1200 X 1000MM
120100I	PLAQUE INOX SATINÉ 1200 X 1000MM
80N	PLAQUE ACIER NOIR SABLÉ DIAM 800MM
80I	PLAQUE INOX SATINÉ DIAM 800MM
100RV	PLAQUE VERRE DIAM 1000MM
100100GN	PLAQUE ACIER NOIR SABLÉ 1000 X 1000MM
110GEV	PLAQUE VERRE 1100 X 1100MM
85110RV	PLAQUE VERRE RAYONNÉE AVANT 850 X 1100MM
120100RN	PLAQUE ACIER NOIR SABLÉ RAYONNÉE AVANT 1200 X 1000MM
80100RN	PLAQUE ACIER NOIR SABLÉ RAYONNÉE AVANT 800 X 1000MM
100100AN	PLAQUE ACIER NOIR SABLÉ D'ANGLE RAYONNÉE 1000 X 1000MM
120105RCV	PLAQUE VERRE 1050 X 1200MM

LES PROTECTIONS : BARRIÈRES DE PROTECTION

CARACTÉRISTIQUES

- e Barrière métallique de protection des enfants et animaux domestiques
- e Grillage spécial augmentant la transparence à 1m du sol pour une meilleure vision du feu
- e Poignées de manipulation à température modérée pour faciliter le remplissage

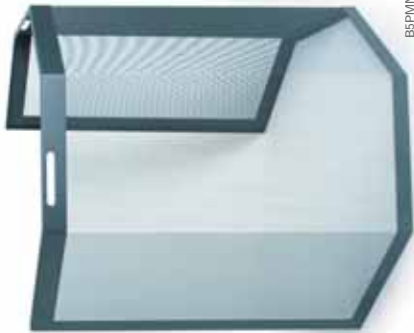

BSPMWN Noir

Format 5 pans monoblocs :

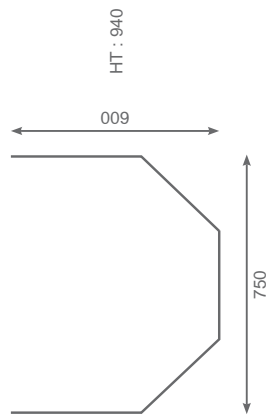

BSPMB PEINTURE SUR MESURE A LA DEMANDE



SYSTÈME D'ACCROCHAGE MURAL

REF	DÉSIGNATION
BSPMWN	BARRIÈRE DE PROTECTION 5 PANS MONOBLOCS FINITION NOIR SABLÉ FORMAT 750 X 600MM

TRAPPES DE VISITE 30 X 30



REF	DÉSIGNATION	COND.
V30B	TRAPPE VISITE 30 X 30CM BLANCHE AVEC PRÉCADRE	10
V30N	TRAPPE VISITE 30 X 30CM NOIRE AVEC PRÉCADRE	10

PORTE DE VISITE TECHNIQUE



CARACTÉRISTIQUES

- e Porte réversible avec huisserie en acier
- e Dimensions : 567 x 1484MM ext. huisserie
- e Finition laqué blanc

REF	DÉSIGNATION
VPELLETS	PORTE DE VISITE FOYER À PELLETS

GRILLES & RÉDUCTIONS POUR DISTRIBUTION D'AIR CHAUD



✓ SUR COMMANDE

REF	DÉSIGNATION	COND.
BFPORB	GRILLES RONDE DIAM 60 SANS PC FINITION BLANCHE	10
BFPOR80B	GRILLES RONDE DIAM 80 SANS PC FINITION BLANCHE	10
BFPOR100B	GRILLES RONDE DIAM 100 SANS PC FINITION BLANCHE	10
BFPOR125B	GRILLES RONDE DIAM 125 SANS PC FINITION BLANCHE	10



BVFPORB	GRILLES RONDE DIAM 80 OBTURABLE FINITION BLANCHE	10
BOESF100B + B180	GRILLES NON OBTURABLES 150 X 150 RACCORDEMENT DIAM 80 FINITION BLANCHE	10
BOE100B + BV180	GRILLES OBTURABLES 150 X 150 RACCORDEMENT DIAM 80 FINITION BLANCHE	10
DPA80	DIFFUSEUR DE PLAFOND DIAM 80	1
R13	RÉDUCTION ALUMINIUM NOIRE 80MM > 60MM	1
R14	RÉDUCTION ALUMINIUM NOIRE 100MM > 80MM	1
R15	RÉDUCTION ALUMINIUM NOIRE 80 INT. > 49 EXT.	1

CARACTÉRISTIQUES

- e Réserve décorative de pellets à proximité du poêle
- e Cylindre en verre avec socle métallique double cylindres
- e Contient 8kg de pellets par cylindre



Support acier Blanc



Support acier Noir sable

REF	DÉSIGNATION	COULEURS
CV60	CYLINDRE EN VERRE DIAM 19CM HAUTEUR 7CM CONTENANT 8KG DE PELLETS	
SCV60	SUPPORT ACIER DOUBLE CYLINDRES FINITION	BLANC NOIR SABLÉ

ASPIRATEUR À CENDRES



COMPACT

REF	DÉSIGNATION
ASP112	ASPIRATEUR COMPACT DIAM.26 X H28CM - 12L - 230V FIL ÉLECTRIQUE = 1,5M TUYAU D'ASPIRATION = 1,2M



REF	DÉSIGNATION
PELLE1	PELLE FILTRANTE À PELLETS NOIRE
OC30	OPTION COULEUR



OPÉRA



Blanc métallisé

Gris anthracite métallisé
RAL 7015

Noir métallisé



Dimensions DIAM.40 x H95CM

REF	DÉSIGNATION
OPERAB	DISTRIBUTEUR À PELLETS BLANC
OPERAG	DISTRIBUTEUR À PELLETS GRIS ANTHRACITE
OPERAN	DISTRIBUTEUR À PELLETS NOIR

LES + PRODUIT

- Contient 30 KG de pellets
- Trappe de remplissage pour manipulation d'un seau de 5 kg.
- Filtre à poussière de bois au fond du seau

design



- ▶ SERVITEURS..... 50
- ▶ STOCKAGE ET MANUTENTION 52
- ▶ GIROSTOP 64

SERVITEURS MOTIFS ASSORTIS AVEC LES PLAQUES MURALES

Couleurs : noir, blanc

ATOLE



REF

SERVATOLE N OU B

DIAM. 17 X H43CM

OMAN

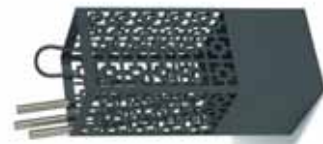

REF

SERVOMAN N OU B

17 X H43 X 17CM

OKLAHOMA



REF

SERVOKLAHOMA N OU B

H43CM

OXFORD



REF

SERVOXFORD N OU B

H43CM

SERVITEURS SOCLE ET JEU DE 4 ACCESSOIRES DE FEU

Couleurs : noir et blanc

ÉTOILE



REF

DIMENSIONS

ÉTOILE 22 X H64 X 10CM

OC30 OPTION COULEUR

SERVITEURS CLASSIQUES & ÉCONOMIQUES

Couleur : noir

SAINT-LOUIS



REF

SAINSTLOUIS 25 X H70 X 25CM

GEORGES V



REF

DIMENSIONS

GEORGESV 20 X H70 X 20CM

PETIT SERVITEUR



SERVPM1
Fourni avec
brosse et pelle

PELLEPM1

BROSSEPM1

REF DIMENSIONS

SERVPM1 15 X H55 X 20CM

BROSSEPM1 H30 X 12CM

PELLEPM1 H30 X 12CM

STOCKAGES MIXTES

ODEON

Couleurs : blanc - couvercle blanc, cuivre ou bois

MULTI-FONCTIONS



SUR ROULETTES



REF DIMENSIONS

ODEONBLANC	PLATEAU BLANC 40 X H40 X 40CM
ODEONCUIVRE	PLATEAU CUIVRE 40 X H40 X 40CM
ODEONBOIS	PLATEAU BOIS 40 X H40 X 40CM

CAPUCINES

Couleurs : noir, blanc



SUR ROULETTES



REF

CAPUCINES N OU B
40 x H110 x 60CM



ÉLYSÉE
Couleurs : noir, blanc



REF	DÉSIGNATION	DIMENSIONS
ELYSEE N OU B	BÛCHES DE 30 CM	45 X H35 X 35CM
ELYSEE N OU B	BÛCHES DE 50 CM	60 X H47 X 50CM

LOUVRE
Couleurs : noir, blanc

MULTI-FONCTIONS



REF	DIMENSIONS
LOUVRE N OU B	40 X H40 X 35CM



NOUVEAUTE

SKATE
Couleur : noir

design Oblica



REF	DIMENSIONS
SKATE	65 X H30 X 35CM

► STOCKAGE ET MANUTENTION

STOCKAGE ET MANUTENTION ◀

SAINT-HONORÉ

Couleurs : noir et blanc sur stock.
Magenta, orange, bleu, vert, jaune à la demande.

MULTI-FONCTIONS



REF	DIMENSIONS
SAINTHONORE	20 X H120 X 33CM
OC30	OPTION COULEUR



► STOCKAGE ET MANUTENTION

SAINT-GERMAIN

Couleurs : noir et blanc



REF	DIMENSIONS
SAINTEGERMAIN	35 X H150 X 33CM FIXATION MURALE



► STOCKAGE ET MANUTENTION



SEINE

Couleurs : noir, blanc



REF	DIMENSIONS
SEINE N OU B	31 X H130 X 35CM

BABYLONE

Couleurs : noir, blanc



REF	DIMENSIONS
BABYLONE N OU B	100 X H160 X 25CM
BABYLONE GM N OU B	100 X H160 X 40CM

VENDÔME

Couleurs : noir, blanc

MULTI-FONCTIONS



REF	DIMENSIONS
VENDÔME N OU B	41 X H130 X 35CM



TIPI

Couleurs : noir, blanc



REF	DIMENSIONS
TIPI PM N OU B	65 X H65 X 35CM
TIPI GM N OU B	50 X H100 X 30CM



NOUVEAUTE

BIG'O

Couleurs : noir, blanc

REF	DÉSIGNATION	COTES
BIG'O	NICHE À BOIS	DIAM. 95 X P.40CM



design Obilica



NOUVEAUTE

OH !

Couleurs : noir, blanc

REF	DÉSIGNATION	COTES
OH	NICHE À BOIS	DIAM. 60 X P.35CM

design Obilica

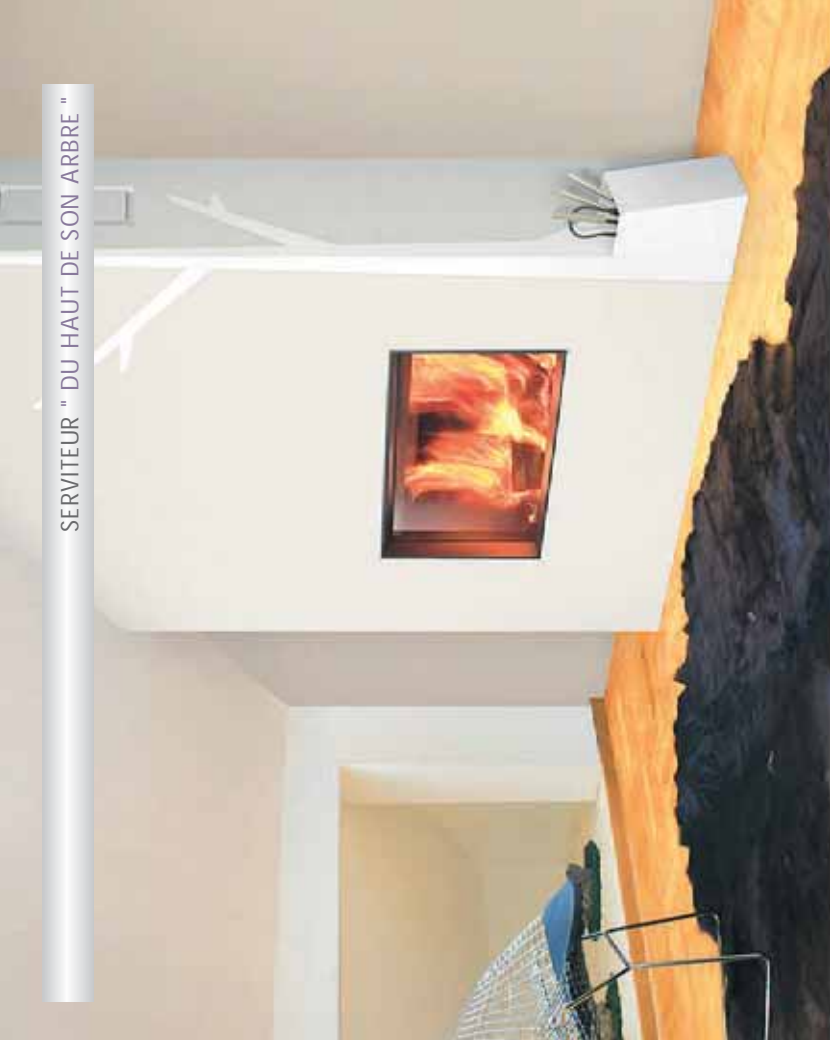

design Joseph Heissat

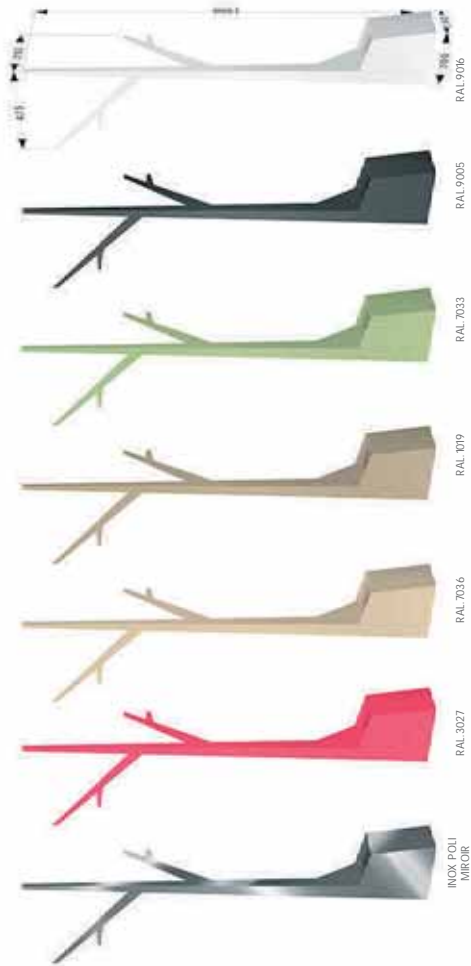

REF DÉSIGNATION

SERVVDHDSA RAL-XXXX
SERVITEUR 4 ACCESSOIRES POIGNÉE INOX AVEC ARBRE D'HABILLAGE DE COFFRAGE EN 3 PARTIES À COLLER



design Joseph Heissat

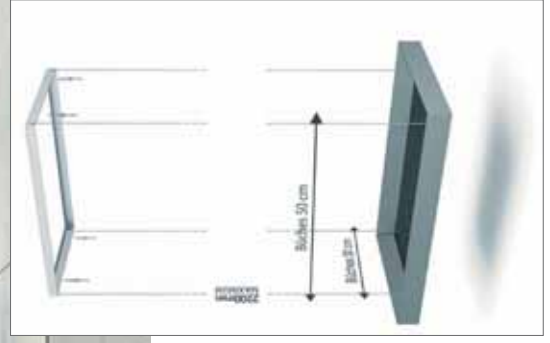

REF DÉSIGNATION

BAB5030 G
BALANÇOIRE À BÛCHES 500 X 300MM LAQUÉE GRIS CÂBLES INOX



Simple, performant, autonome, actionné par le vent, **Girostop** est un système dynamique de **protection** aux pluies et d'**amélioration** de l'évacuation des fumées.

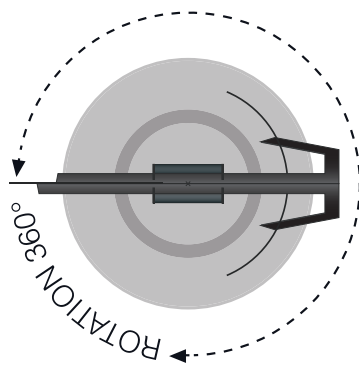

Adaptable sur la plupart des chapeaux*
(* nous consulter)

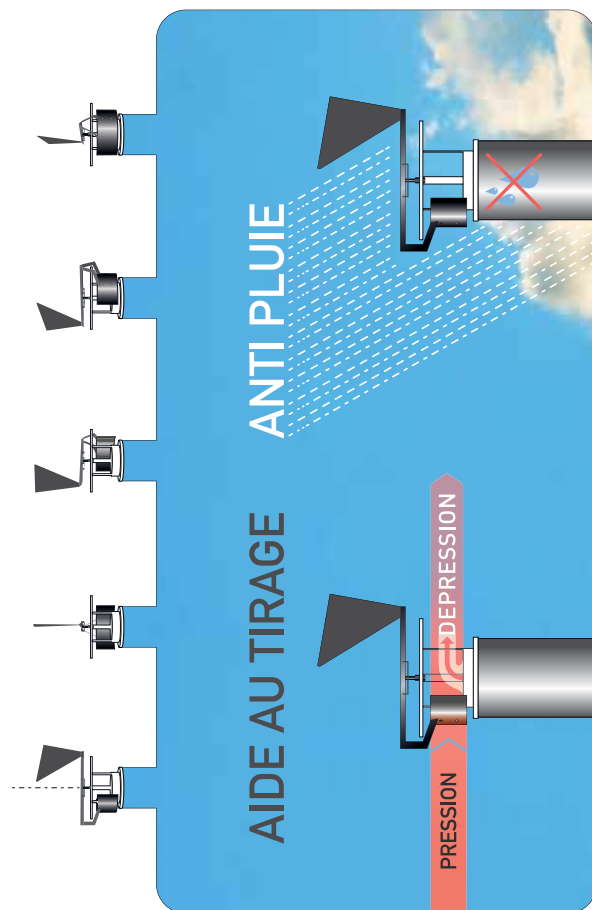
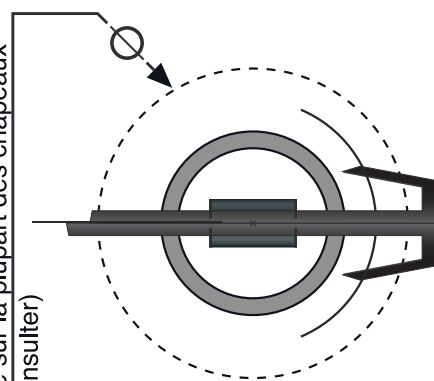

Brevet n° 10 01160 - Design & Concept Gilles Heissat©

Pour commander votre GIROSTOP selon la marque et le diamètre du conduit

Réf. GIR XXX DDD

Poujolat	PJL	Diam:
Isotip-Joncoux	JCX	conduit
Modinox	MDX	
Ten	TEN	

RETROUVEZ LA DÉMONSTRATION DE MONTAGE SUR  **YouTube**

CONDITIONS GENERALES DE VENTE

1. Les présentes conditions générales de vente sont de stricte application et excluent les conditions générales d'achat et de vente de l'acheteur.
2. La SPRL JP VOS se réserve le droit de modifier les présentes conditions générales de vente à tout moment et sans préavis.
3. Quels que soient le mode de transport et les conditions de vente (Franco ...), les marchandises voyagent aux risques et périls du destinataire.
4. Les délais de livraison ne sont donnés qu'à titre indicatif. Ils ne confèrent à l'acheteur, en cas de retard, aucun droit de dédommagement quelconque, pénalité ou annulation. Les retards éventuels ne pourront entraîner l'annulation de la commande de la part de l'acheteur.
5. Les marchandises sont censées être agrées et réceptionnées à la livraison. Toute pièce reconnue défectueuse sera remplacée et aucun remboursement ou indemnité ne peut nous être réclamé, pour quelque motif que ce soit.
6. Toute contestation ou réclamation au sujet d'une facture doit nous être signalée par lettre recommandée avec accusé de réception, dans les 8 jours de la réception de celle-ci.
7. En passant commande à notre société, l'acheteur reconnaît expressément que les marchandises fournies resteront notre propriété exclusive jusqu'à leur entier paiement, tous risques y relatifs étant assumés par lui.
8. Le non-paiement d'une seule facture à son échéance rend exigible de plein droit le solde dû de toutes les autres factures, même non échues.
9. a. S'il n'est pas fixé de date de paiement sur la facture, celui-ci doit intervenir dans un délai de 30 jours civils à partir du jour qui suit la réception de la facture ou, à défaut, la réception des marchandises.
b. Tout retard de paiement injustifié entraîne de plein droit, et sans mise en demeure préalable, un intérêt au taux légal tel que prévu dans la loi du 02 août 2002 concernant la lutte contre le retard de paiement dans les transactions commerciales.
c. De plus, tout retard de paiement injustifié entraîne également le débit d'une indemnité selon les conditions et le taux prévu par la loi du 02 août 2002 préalablement citée.
10. Le droit belge est applicable tant à l'exécution qu'à l'interprétation des présentes conditions. Les actions judiciaires émises à l'encontre du vendeur sont soumises à la compétence exclusive des tribunaux de DINANT.



RETROUVEZ LA DÉMONSTRATION DE MONTAGE SUR  YouTube



Retrouvez notre fil d'actualités Instagram



